

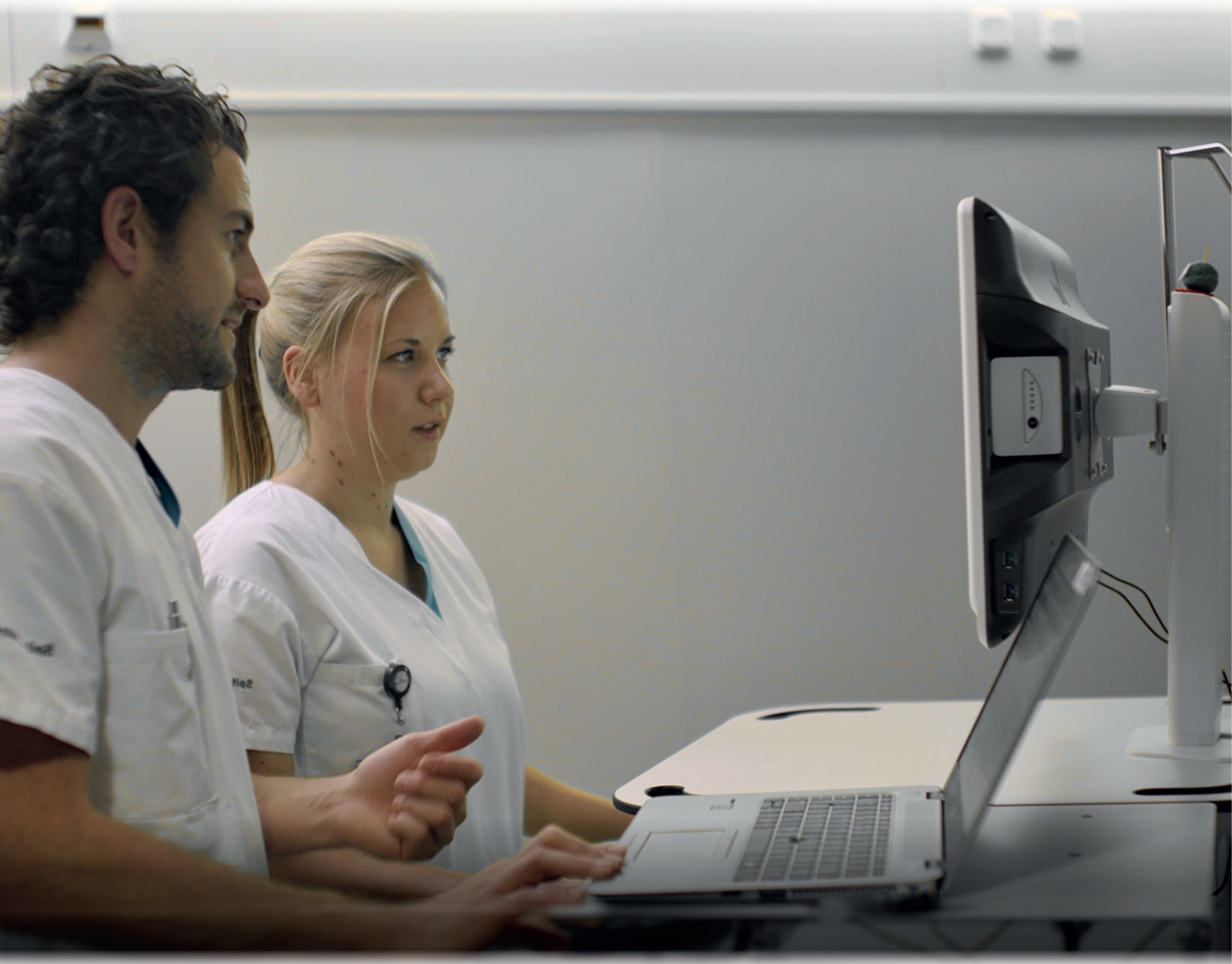

## **Computer-, Visiten- und Pflegewagen**

Wiegand Wagen für die digitale  
Prozessunterstützung in Krankenhäusern,  
Kliniken und Heimen.





## Digitale Prozessunterstützung

### Innovative Computerwagen, welche sich Ihren Prozessen anpassen lassen

Wiegand entwickelt und realisiert seit über 45 Jahren Lösungen zur Unterstützung von Medikations- und Logistikprozessen im Gesundheitswesen. Gemeinsam mit Ärzten und Pflegefachkräften entwickelt Wiegand stets neue und moderne Lösungen zur Prozessoptimierung in Krankenhäusern und Heimen.

Die neue Wagenlinie ermöglicht es Ärzten und Pflegefachkräften digitalisierte Prozesse umzusetzen. Zum Beispiel kann auf der Visite die Patientendokumentation direkt am Computer erfasst und im Wagen notwendige Hilfsmittel und Medikamente mitgeführt werden. Auch als mobile Arbeitsplätze für die Pflegefachkräfte bieten die Wagen eine ergonomische und multifunktionale Arbeitsplatzlösung. Durch die vielen Konfigurationsmöglichkeiten ist das Einsatzgebiet für die leicht manövrierbaren Wagen groß. Wählen Sie den für Ihre Prozesse idealen Wagen oder kontaktieren Sie uns für die Konfiguration einer individuellen Lösung.

## Computer-, Visiten- und Pflegewagen

### Wagen auf Ihre Prozesse zugeschnitten

Wiegand bietet Ihnen verschiedene Wagenmodelle, die speziell für die digitale Prozessunterstützung entwickelt wurden. Wählen Sie den für Ihre Bedürfnisse passenden Wagen und nutzen Sie die ganze Flexibilität des Wiegand Systems. Zu jedem Wagen steht Ihnen eine große Auswahl an Zubehör zur Verfügung, damit Sie Ihr Modell individuell konfigurieren können. Unser kompetentes Team begleitet Sie während der Evaluation und unterstützt Sie bei der Entwicklung Ihrer individuellen Lösung.



### Visitenwagen LIGHT

Der ideale Begleiter auf der Visite in Krankenhäusern und Kliniken. Der Visitenwagen LIGHT besticht durch seinen stabilen Aufbau und lässt sich kinderleicht durch Gänge und enge Patientenzimmer manövrieren.

### Pflegewagen MAX

Die volle Flexibilität des Wiegand FlexLine Systems steht Ihnen bei der Konfiguration Ihres Pflegewagens MAX zur Verfügung. Dieser multifunktionale Pflegewagen kann optimal Ihren Arbeitsabläufen angepasst werden und ist besonders vorteilhaft bei der Patientenversorgung sowie -dokumentation. Der Pflegewagen MAX eignet sich ideal als mobiler Arbeitsplatz mit viel Stauraum für Arznei- und Hilfsmittel.



### Maßgeschneiderte Wagen mit 5 Jahre Garantie

Jeder WIEGAND® Wagen wird in der hauseigenen Werkstatt in Bülach bei Zürich für Sie individuell gefertigt. Material und Fertigung jedes Wagens werden durch die Mitarbeiter der Qualitätskontrolle genauestens geprüft. Wir produzieren unsere Wagen nachhaltig und zu den bestmöglichen Preisen.

Die WIEGAND® Wagen sind komplett wartungsfrei, daher kommen auch in Zukunft keine versteckten Kosten auf Sie zu. Zusätzlich bieten wir Ihnen 5 Jahre Garantie auf Konstruktions- und Fertigungsfehler.





# Visitenwagen LIGHT

**Kompakt, stabil und auf das Wichtigste reduziert**

Der Visitenwagen LIGHT ist Ihr zuverlässiger Begleiter auf der Visite. Mit diesem wendigen Visitenwagen bewegen Sie sich mühelos durch enge Gänge und Patientenzimmer. Die großzügige Arbeitsfläche bietet Ihnen genügend Platz für diverse Dokumente oder auch einen Laptop. Ergänzen Sie den Visitenwagen bei Bedarf mit einem All-in-One PC, einem Tastaturauszug und nützlichem Zubehör, welches direkt an der höhenverstellbaren Hubsäule montiert wird.

## Alle Vorteile auf einen Blick:

- Stabiler Wagonaufbau - für schnelles Gehen und Wenden ideal geeignet
- Gute Bodenhaftung und leicht manövrierbar
- Große Arbeitsfläche aus antimikrobiellem Material
- Rundum große Handgriffe für eine vereinfachte Wagenführung
- Stufenlose Höheneinstellung ermöglicht ergonomisches Arbeiten
- Optional mit höhenverstellbarem VESA-Monitorhalter
- Sichere und ordentliche Kabelführung möglich
- Signalrote Totalstopper für mehr Sicherheit
- Zubehör kann individuell kombiniert werden
- Optional mit platzsparender Tastaturhalterung mit Mausablage
- Arbeiten im Stehen oder Sitzen bequem möglich
- Robuster Standfuss mit Wandabweisern



## Technische Angaben:

Masse Arbeitsfläche: 590 x 590 mm  
Masse Standfuss: 600 x 600 mm  
Höhe Arbeitsfläche: 720 bis 1120 mm - stufenlos einstellbar  
Wiegand-Nr.: 301.000.200



# WIEGAND® Energiebox LIGHT

**Entwickelt für Visitenwagen LIGHT**

Die Energiebox LIGHT wird senkrecht an der Hubsäule montiert und kann mit maximal drei Batteriemodulen à 200Wh ausgestattet werden. Die abwaschbare und desinfizierbare Kabelführung verbindet die Elektronik auf dem Hubtisch mit der Energiebox LIGHT. Alle Kabel lassen sich somit sicher und ordentlich unterbringen.

Die Bedienbox ist direkt auf der Energiebox LIGHT installiert. Der Ladestecker für 230V AC sowie der Ein-Aus-Schalter, um die Batterien von den Geräten zu trennen und damit zu schonen, sind dort angebracht. Hinter dem Monitor ist die Kabelbox mit der sichtbaren LCD Anzeige. Auf dem Monitorhalter mit VESA-100 Halterung kann ein einfacher Monitor oder ein 230V All-In-One PC montiert werden. Bei Verwendung eines Monitors braucht es zusätzlich einen ThinClient, welcher auf der Kabelbox Platz findet.

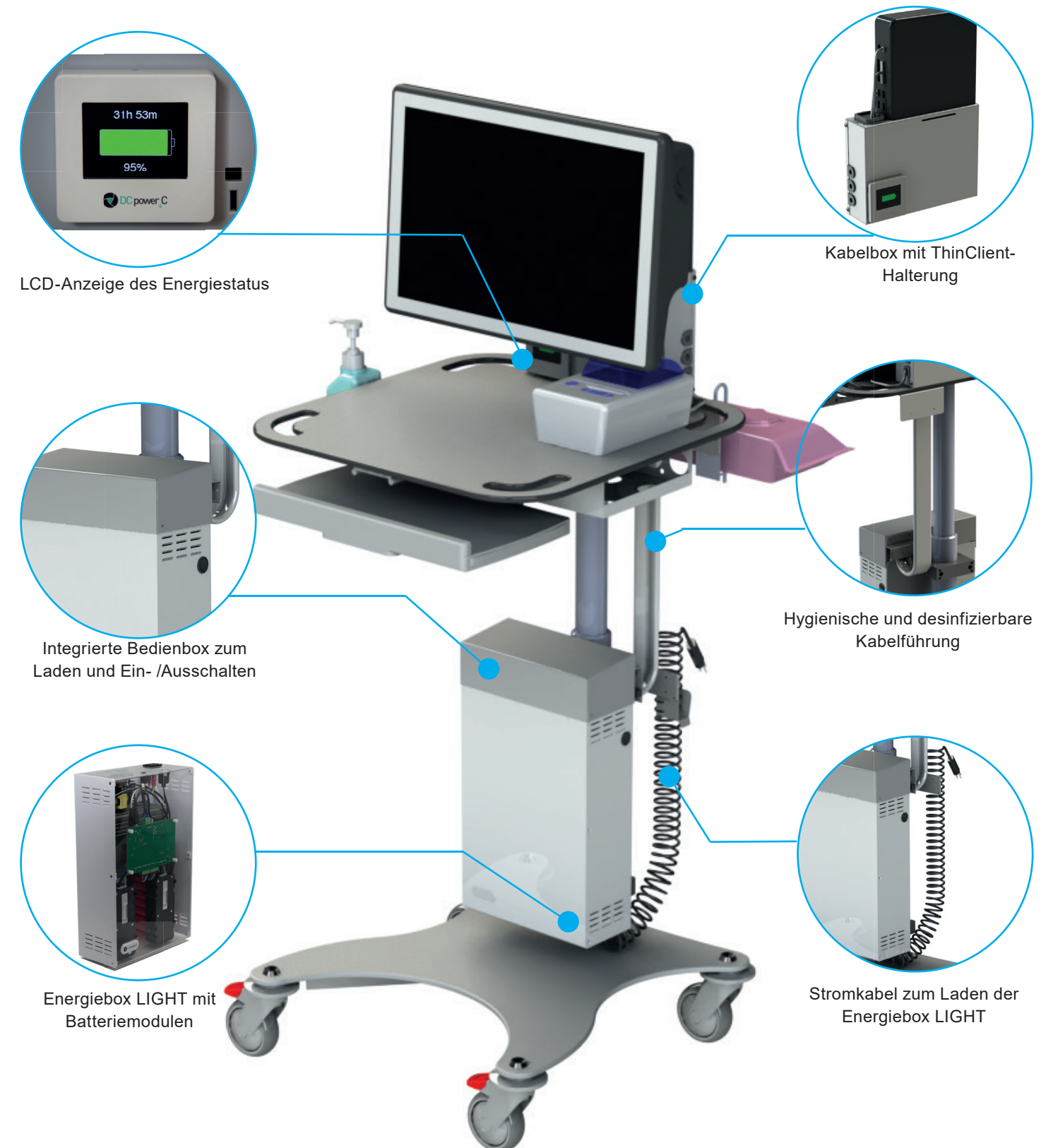

## Zubehör für Visitenwagen LIGHT

Am Visitenwagen LIGHT lassen sich mittels Adapter zwei frei wählbare Hilfsmittel montieren. Entscheiden Sie, abgestimmt auf Ihre Arbeitsweise, ob das Zubehör lieber frontal oder lateral befestigt werden soll. Sie können das Zubehör auch später nachrüsten oder bei verändertem Bedarf mit nur wenigen Handgriffen austauschen.

**Bezeichnung** **Universalbehälter**

- Inkl. Einstecksichtfenster
- Masse: 230x150x125 mm
- Material: Kunststoff

**Artikel Nr.** 301.001.200.S (F)

**Zubehör** 206.101.301 Querteiler für Universalbehälter



**Bezeichnung** **Universalhalter, offen**

- Vielseitig einsetzbar, zum Beispiel für Desinfektionsmittelspender
- Masse: 240x100x177 mm
- Material: Inox

**Artikel Nr.** 301.002.200.S (F)

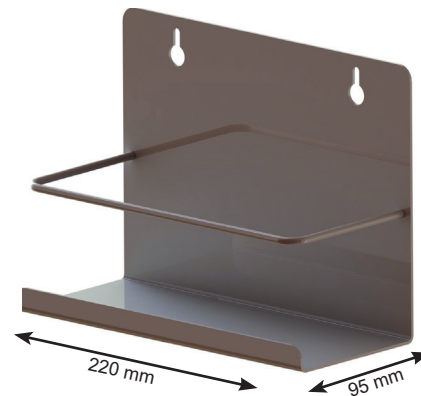

**Bezeichnung** **Behälter für Ordner, A4 schmal**

- Ideal zum Mitführen eines schmalen Ordners oder Patientenmappen, bis 4 cm breit
- Masse: 350x70x200 mm
- Material: Kunststoff

**Artikel Nr.** 301.003.200.S (F)



**Bezeichnung** **Behälter für Ordner, A4 breit**

- Ideal zum Mitführen eines breiten Ordners oder Patientenmappen, bis 7.5 cm breit
- Masse: 350x100x200 mm
- Material: Kunststoff

**Artikel Nr.** 301.004.200.S (F)

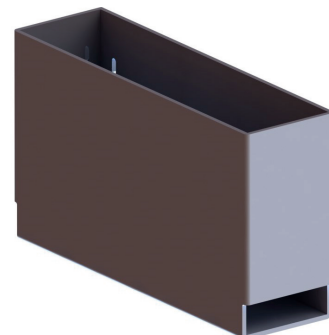

**Bezeichnung** **Halterung für Handschuhspender**

- Geeignet für alle gängigen Handschuhboxen
- Höhe kann angepasst werden
- Masse: 255x143x375 mm
- Material: Aluminium

**Artikel Nr.** 301.005.200.S (F)

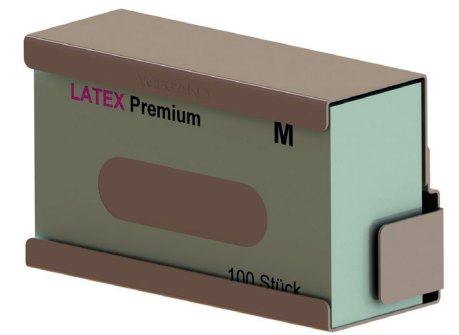

**Bezeichnung** **Box für Hängeregister**

- Ideal zum Mitführen von Hängemappen
- Hängeregisterauflage aus Stahl
- Masse: 425x200x305 mm
- Material: Kunststoff

**Artikel Nr.** 301.006.200.S (F)

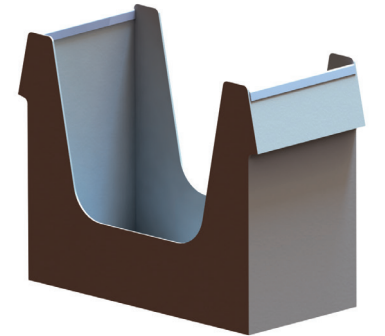

**Bezeichnung** **Halterung für Desinfektionsmittelspender**

- Geeignet für Einwegflaschen (Euronorm 500ml)
- Masse: 75x60x175 mm
- Material: Edelstahl

**Artikel Nr.** 301.007.200.O



**Bezeichnung** **Tablar, abklappbar, rechts**

- Zusätzliche Abstellfläche
- Masse: 220x395x06 mm
- Belastbarkeit bis 4kg
- Material: VKH

**Artikel Nr.** 301.008.200.O

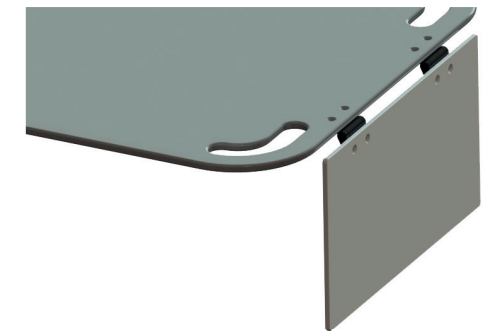

**Bezeichnung** **Halter für Infusionsstange**

- Inkl. Infusionsstange mit 3 Haken
- ohne Zubehöradapter

**Artikel Nr.** 301.009.200.F

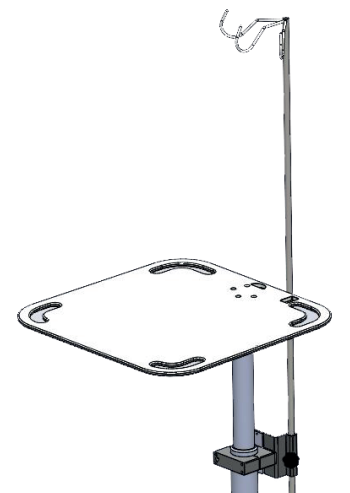



# Pflegewagen MAX

## All-in-One: Computer- und Pflegewagen in Einem

Der Pflegewagen MAX bietet Ihnen die einzigartige Kombination aus Pflegewagen mit viel Stauraum für Medikamente, Verbands- und Verbrauchsmaterial und mobilem Computerarbeitsplatz. Dank des bewährten FlexLine Systems können Sie den Pflegewagen MAX genau auf Ihre Bedürfnisse abstimmen. Mit diesem Pflegewagen müssen Sie keine Kompromisse eingehen und erhalten einen langlebigen, robusten Wagen, welcher sich bei veränderndem Bedarf anpassen lässt. Fast alle Oberflächen sind aus antimikrobiellen Materialien gefertigt.

### Alle Vorteile auf einen Blick:

- Großzügiger Stauraum zum Mitführen von Medikamenten und Materialien
- Individuelle Konfiguration, dank WIEGAND® FlexLine System
- Kann mit diversen Schließsystemen ausgerüstet werden
- Rundum große Handgriffe für eine vereinfachte Wagenführung
- Stufenlose Höhenverstellung – passend für jede Körpergröße
- Optional mit höhenverstellbarem VESA-Monitorhalter
- Ausziehbare Tastatur- und Mausablage
- Individuell mit seitlich ausziehbarer Arbeitsfläche ausstattbar
- Integration einer Betäubungsmittelschublade möglich
- Mit Türen oder Schubladen ausstattbar
- Erhältlich mit Profilwänden oder Auszugrahmen
- Tür- und Schubladenabdeckungen in diversen Farben erhältlich



### Technische Angaben:

Masse Arbeitsfläche: 600 x 590 mm  
 Masse Standfuss: 560 x 560 mm  
 Höhe Arbeitsfläche: 755 bis 1155 mm - stufenlos einstellbar



# WIEGAND® FlexLine Energiebox

## Für jeden FlexLine Wagen geeignet

Jeder WIEGAND® FlexLine Wagen kann mit dem Energiesystem, einem Tastaturauszug und einem Monitor mit Thin-Client oder einem All-In-One PC ausgestattet werden. Das WIEGAND® Energiesystem ist konzipiert als universelle Energieversorgung für Pflege- und Visitenwagen.

Das Kernelement der Energieversorgung ist die Energiebox. Sie wird unter den FlexLine Wagen montiert und nimmt damit keinen Nutzraum im Wagen in Anspruch. Sie enthält 1 - 4 Batteriemodule, welche je eine Kapazität von 200Wh haben. Dank den grossen Batteriezellen und der cleveren Steuerungssoftware wird die Lebenserwartung der Batteriemodule massgeblich verlängert. Ausserdem erhöhen die grossen Batteriezellen die Ladegeschwindigkeit und Abgabeleistung.





# WIEGAND® FlexLine System

Um den Pflegewagen MAX genau auf Ihre Bedürfnisse abzustimmen, bietet Ihnen Wiegand mit dem FlexLine System viel Gestaltungsspielraum. Das FlexLine Wagensystem ermöglicht eine individuelle Konfiguration und ein vielfältiges Zubehörsortiment, damit der Pflegewagen Ihre Arbeitsabläufe optimal unterstützt.

## Wählen Sie hier die Basiskonfigurationen für Ihren individuellen Pflegewagen MAX:

- Profilwände oder Vollauszugrahmen
- Schubladen und Betäubungsmittelschubladen
- Seitlich ausziehbare Arbeitsfläche
- Verschiedene Schließsysteme verfügbar
- Diverses Zubehör wie Halter und Spender
- Lenkrollen für jeden Bedarf

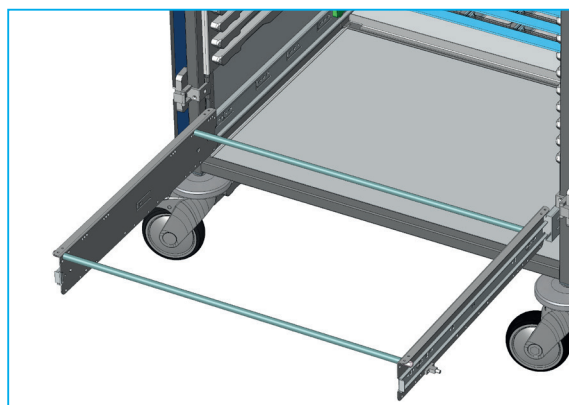

Auszugrahmen für den fixen Einsatz von Modulen im Wagen

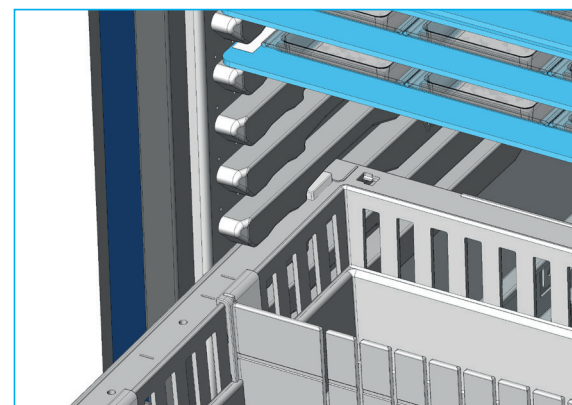

Profilwände ermöglichen eine flexiblere Nutzung des Wagens

## Wagenfarben

Ob Sie mit einheitlichen Farbcodes arbeiten oder ein bestimmtes Einrichtungskonzept einhalten möchten – Wiegand bietet Ihnen eine vielfältige Auswahl an Wagenfarben. Die Frontseiten der Schubladen und Türen sind in folgenden 10 Standardfarben ohne Aufpreis erhältlich:



Dargestellte Farben können leicht abweichen.

## Zubehör für den Pflegewagen MAX

Das FlexLine System stellt eine große Palette an Ausstattungsoptionen für Ihren Pflegewagen MAX zur Verfügung. Hier finden Sie eine Auswahl an Zubehör, welches sich im Einsatz mit dem Pflegewagen MAX bei unseren Kunden bewährt hat. Kombinieren Sie das Zubehör, um den für Ihre Arbeitsabläufe idealen Wagen zu konfigurieren.

Das FlexLine System gewährt Ihnen eine Vielzahl an Alternativen. Sollten Sie das passende Zubehör hier nicht finden, beraten wir Sie gerne persönlich.

**Bezeichnung** Halterung für Desinfektionsmittelspender

- Für Einwegflaschen (Euronorm 500 ml)
- Masse: 75x60x175 mm
- Material: Edelstahl

**Artikel Nr.** 64.722



**Bezeichnung** Halterung für Risikoabfallbehälter

- Geeignet für E-Safe Behälter 2l
- Fixe Montage am Wagen
- Material: Edelstahl

**Artikel Nr.** 64.742

**Alternativen** 64.678 Halterung für Befestigung am Handgriff  
64.776 Sharpsafe 2 Liter



**Bezeichnung** Halterung für Abfallsack

- Seitlich montierter Abfallsackhalter
- Für Beutel mit Fassungsvermögen bis 3l
- Fix montiert

**Artikel Nr.** 64.608

**Alternativen** 64.610 Halterung für Abfallsack gross  
64.609F Halterung für Abfallsack schwenkbar  
64.752 Abfallsackhalter aus Inox



**Bezeichnung** Halterung für Handschuhspender, verstellbar

- Geeignet für alle gängigen Handschuhboxen
- Höhe kann angepasst werden
- Masse: 255x143x375 mm
- Material: Aluminium

**Artikel Nr.** 64.711L-Alu

**Alternativen:** 64.675.1 3-facher Handschuhspender aus Inox



**Bezeichnung** Vollauszugrahmen seitlich mit Tablar

- Zusätzliche Arbeitsfläche
- Sehr stabil, Belastung bis 15 kg

**Artikel Nr.** 3440.2F

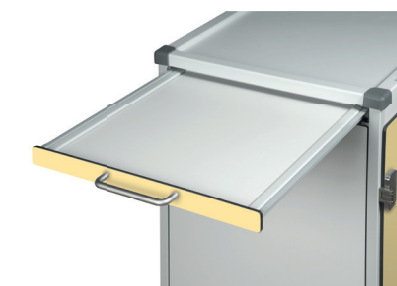



## Zubehör passend für den Visitenwagen LIGHT und Pflegewagen MAX

<b>Bezeichnung</b>	<b>VESA Monitorhalterung</b>
	<ul style="list-style-type: none"> <li>• Drehbarkeit des Monitors 360°</li> <li>• Schwenkbarkeit des Monitors -5°(unten) ~ +25°(oben)</li> <li>• Höhenverstellung 130mm, für Monitore bis 24 Zoll</li> <li>• Mit Kabelmanagement</li> <li>• Masse: 100x100x75 mm</li> </ul>
<b>Artikel Nr.</b>	64.777-G08 Standard VESA Monitorhalterung, 8kg Tragekraft 64.777-G12 Gerade VESA Monitorhalterung, 12kg Tragekraft

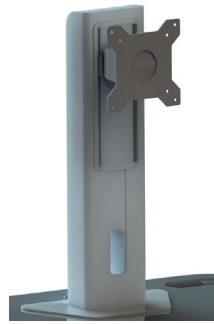

<b>Bezeichnung</b>	<b>Tastaturhalterung für Visitenwagen LIGHT</b>
	<ul style="list-style-type: none"> <li>• Verstärkte Tastaturhalterung</li> <li>• Mit ausziehbarer Mausablage</li> <li>• Masse: 500x430x100 mm</li> </ul>
<b>Artikel Nr.</b>	64.778-3 Tastaturhalterung für Visitenwagen LIGHT
<b>Alternative</b>	64.778-2 Tastaturhalterung für Pflegewagen MAX

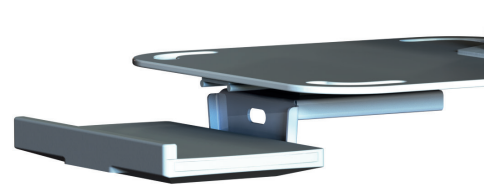

<b>Bezeichnung</b>	<b>Halter für Computermaus</b>
	<ul style="list-style-type: none"> <li>• Zur Befestigung der Computermaus am Wagen</li> <li>• Masse: 51x115x76 mm</li> <li>• Befestigung mit Haftkleber</li> <li>• Material: Kunststoff</li> </ul>
<b>Artikel Nr.</b>	64.791



<b>Bezeichnung</b>	<b>Laptop Rutschschutz</b>
	<ul style="list-style-type: none"> <li>• Zur Befestigung am Laptop</li> <li>• Verhindert das Wegrutschen auf der Arbeitsoberfläche</li> <li>• Masse: 10x5 mm</li> <li>• Material: Kunststoff</li> </ul>
<b>Artikel Nr.</b>	3MSJ-6125



Wiegand Computer-, Visiten- und Pflegewagen

<b>Bezeichnung</b>	<b>Infusionsstange, drei Haken</b>
	<ul style="list-style-type: none"> <li>• Mit drei unbeweglichen Haken</li> <li>• Höhe bis 1150 mm</li> <li>• Weitere Infusionshalter erhältlich</li> <li>• Material: Edelstahl</li> </ul>
<b>Artikel Nr.</b>	64.681PK3
<b>Alternativen</b>	64.681PK-3x1 3 x 1 Haken drehbar 64.681PK-5x1 5 x 1 Haken drehbar



<b>Bezeichnung</b>	<b>Kunststoff Lenkrolle in diversen Ausführungen</b>
	<ul style="list-style-type: none"> <li>• Erhältlich als elektrisch leitfähige Lenkrollen</li> <li>• Lenkrollen mit Totalstopper in Rot</li> <li>• Lenkrollen mit Richtungsfeststeller in Grau</li> </ul>



## Schließsysteme für Ihren Wiegand Wagen

Zur Sicherheit Ihres Materials bieten wir Ihnen diverse Schließsysteme an. Ein Schließsystem wird meist basierend auf einem unternehmensübergreifenden Schließplan gewählt. Wir beraten Sie gerne bei der Wahl des passenden Systems.

<b>Bezeichnung</b>	<b>Vorbereitung für Digital-Halbzylinder Euro-Profil, 30 mm</b>
	<ul style="list-style-type: none"> <li>• Zentralverriegelung für Wagen</li> <li>• Einbau in Seitenwand</li> </ul>
<b>Artikel Nr.</b>	45-1-L-VDigiZ



<b>Bezeichnung</b>	<b>Vorbereitung für Schlosszylinder</b>
	<ul style="list-style-type: none"> <li>• Wagen wird für die Montage eines Schlosszylinders vorbereitet</li> <li>• Montage an Frontblende, Tür oder Seitenwand möglich</li> </ul>
<b>Artikel Nr.</b>	1031.20
<b>Alternativen</b>	1061.08 Schlosszylinder mit KABA 8



<b>Bezeichnung</b>	<b>KitLock</b>
	<ul style="list-style-type: none"> <li>• Elektronisches Zahlenschloss</li> </ul>
<b>Artikel Nr.</b>	KL1000*





# Individuelle Ausstattung von Pflegewagen

## Drehbarer Hubtisch für FlexLine Wagen

Um Pflegewagen als mobile Arbeitsplätze einzusetzen, hat Wiegand den drehbaren Hubtisch entwickelt. Dieser ermöglicht es Pflegewagen mit zusätzlicher Arbeitsfläche für zum Beispiel Laptops auszustatten. Der Hubtisch lässt sich um 360° drehen. Er kann alle 90° arretiert werden und bietet somit vier Arbeitspositionen. Der Hubtisch ist stufenlos höhenverstellbar und ermöglicht ein ergonomisches Arbeiten im Sitzen oder Stehen. Der drehbare Hubtisch kann auch eingesetzt werden, um bestehende Pflegewagen - unter Voraussetzung gewisser technischer Gegebenheiten - zu modifizieren\*.

### Alle Vorteile auf einen Blick

- 360° drehbarer Hubtisch
- Stufenlose Höhenverstellung
- Gefertigt aus hochwertigem VKH
- Zusätzliche Arbeitsfläche
- Ergonomisches Arbeiten im Sitzen oder Stehen
- Kann bei bestehenden Pflegewagen nachgerüstet werden\*



### Ideale Platznutzung

Der drehbare Hubtisch kann mit einer separaten Mausablage ausgestattet werden. Die Mausablage eignet sich für Rechts- sowie für Linkshänder. Die Ablage lässt sich bei Nichtnutzung platzsparend unter die Tischplatte schieben.

\*Die Pflegewagen müssen gewisse technische Grundlagen erfüllen. Gerne klären wir mit Ihnen ab, ob sich Ihre Pflegewagen für die Nachrüstung mit dem drehbaren Hubtisch eignen.

# Einsatz von All-in-One Computer

## Wir empfehlen Onyx Venus All-in-One Computer

Der Einsatz von All-in-One Computer hat sich im Zusammenhang mit WIEGAND® FlexLine Wagen bewährt. Seit einigen Jahren werden Pflegewagen MAX mit zum Beispiel Onyx Venus All-in-One Computer ausgestattet und befinden sich in Krankenhäusern in der ganzen Schweiz im Einsatz. Die Wagen sowie die Computer erfüllen die Anforderungen der Pflegefachkräfte genauso wie jene der IT.

### Die Vorteile von All-in-One Computer:

- Medizinisch zertifiziert
- Akkubetrieben, Betriebsdauer 24/7 möglich
- Desinfizierung dank des gekapselten Monitors
- Kein Kabel-Durcheinander
- Wartungsfrei
- Leistungsfähig und mobil



### Ununterbrochener Betrieb möglich

Arbeitsabläufe oder Patientenvisiten müssen nun nicht mehr unterbrochen werden. Die mühsame Handhabung mit Steckdosen und Kabeln entfällt ebenfalls. Platzieren Sie die Ladestation für die Akkus zentral und leicht erreichbar und sparen Sie so wertvolle Zeit. Die Lithium-Ionen-Akkus können mühelos in nur wenigen Sekunden ausgetauscht werden. Das Hot-Swap-fähige Design unterstützt eine 24/7-Laufzeit.

So einfach lässt sich der Akku auswechseln:



Akkustand prüfen



Akku entnehmen



Geladener Akku einrasten

Informationen zu den All-in-One Computer von Onyx finden Sie unter [www.inovis-medical.ch](http://www.inovis-medical.ch)





## WIEGAND<sup>®</sup> Verteilsysteme

### Lösungen für das Stellen, Aufbewahren und Verteilen von Medikamenten

Medikamentenverteilsysteme stehen bei WIEGAND<sup>®</sup> im Zentrum von Prozesslösungen und Medikationskonzepten, welche sich den individuellen Bedürfnissen der verschiedenen Abteilungen in Krankenhäuser und Heimen anpassen lassen. Die einfachen Hilfsmittel dienen der effizienten Vorbereitung und Abgabe von Medikationen und erhöhen die Patientensicherheit.

- ▶ Grosse Auswahl an WIEGAND<sup>®</sup> MediDispenser
- ▶ Wochensets für unterschiedliche Bedürfnisse
- ▶ System frei kombinierbar
- ▶ Aus hochwertigen Materialien in der Schweiz gefertigt
- ▶ Vielfältiges Sortiment an Medikationshilfen

#### Wiegand System GmbH

c/o Regus Management GmbH  
Potsdamer Platz 10  
D-10785 Berlin

Tel.: +49 30 439 72 73 74  
info@wiegandsystem.de  
www.wiegandsystem.de

#### Wiegand AG

Hauptsitz  
Schlosserstrasse 5  
CH-8180 Bülach

Tel.: +41 44 872 74 74  
wiegand@wiegand.ch  
www.wiegand.ch